



HASZNÁLATI ÚTMUTATÓ

CRONO 7 HETI PROGRAMOZÁSÚ SZOBATERMOZTÁT



MD11022 - 2011-08-23
Műszaki dokumentáció

1. Telepítés

- 1.1. Telepítési információk
- 1.2. Elhelyezés
- 1.3. Elektromos bekötés

2. A Crono 7 termosztát kezelőfelülete

3. Kijelzón lévő ábrák jelentése

4. Alapbeállítások

- 4.1. Idő és dátum beállítása
- 4.2. Üzem módok kiválasztása

5. Téli üzemmód beállításai

- 5.1. Kézi üzemmód beállítása
- 5.2. Automata üzemmód beállítása
- 5.3. Felülírható automata üzemmód
- 5.4. Fagyvédelmi üzemmód

6. A Crono 7 termosztát programozása

- 6.1. Helyiség komfort és csökkentett hőmérsékleteinek beállítása
- 6.2. Időzítések beállítása

7. Hibajelzések

6. oldal

- 6. oldal
- 6. oldal
- 8. oldal

9. oldal

10. oldal

11. oldal

- 11. oldal
- 11. oldal

12. oldal

- 12. oldal
- 13. oldal
- 14. oldal
- 14. oldal

14. oldal

- 14. oldal
- 15. oldal

16. oldal

8. Speciális funkciók

- 8.1. LANGUAGE (nyelv kiválasztása)
- 8.2. REGULT (szabályozás beállítása)
- 8.3. HOLIDY (szabadság program)
- 8.4. REMOTE (telefon modemes üzemmód)
- 8.5. INFO (beállított értékek)
- 8.6. CODE
- 8.7. A Crono 7 újraindítása

9. Kód által védett funkciók

- 9.1. AMB (helyiség hőmérsékletének érzékelése)
- 9.2. FRO PR (fagyvédelmi üzemmód)
- 9.3. SERVIC (programozott karbantartás)
- 9.4. CHILLER
- 9.5. HYSTERESIS (ki és bekapcsolási hőmérséklet közötti eltérés)

10. Az elemek cseréje

11. Műszaki adatok

12. Gyári beállítások

16. oldal

- 16. oldal
- 16. oldal
- 16. oldal
- 17. oldal
- 17. oldal
- 17. oldal
- 17. oldal

17. oldal

- 17. oldal
- 18. oldal
- 18. oldal
- 18. oldal
- 18. oldal

18. oldal

19. oldal

20. oldal



KEDVES VÁSÁRLÓNK!

Gratulálunk, Ön egy Immergas terméket választott, amely hosszú ideig fogja az Ön kényelmét és biztonságát szolgálni. Ön, az Immergas ügyfeleként, mindenkor számíthat Szakszerviz hálózatunk szolgáltatásaira, amelynek létrehozásával az volt a célunk, hogy az Ön készülékének hatékony működését hosszán biztosítsuk. Olvassa el figyelmesen az alábbi oldalakat: hasznos tanácsokkal szolgálnak a termék megfelelő használatával kapcsolatban. Ha megfogadja ezeket a tanácsokat, akkor az Ön Immergas készüléke hosszú ideig működik majd az ön elégedettségére. Amennyiben javítási munkálatok vagy időszakos karbantartási munkálatok elvégzésére van szükség, forduljon az Immergas Szakszerviz hálózatában szereplő partnerünkhöz. A Szakszerviz rendelkezik eredeti cserealkatrészekkel és gyártó által szolgáltatott naprakész információkkal.

Általános figyelmeztetések

A használati útmutató a termék szerves és alapvetően fontos részét képezi. Tulajdonosváltás esetén adja át az útmutatót az új tulajdonosnak. Tanulmányozza át és gondosan őrizze meg az útmutatót, mert a figyelmeztetések fontos információt tartalmaznak a beszerelésről és használatról. A beszerelési műveleteket végeztesse az Immergas-al szerződött szakemberrel a gyártói előírásoknak megfelelően. Szakembernek minősül az a személy, aki rendelkezik a tárgykörben a törvény által előírt ismeretekkel és végzettséggel. A termosztát hibás beszereléséből eredő személyi sérülésekért vagy egyéb tulajdonban keletkezett károkért a gyártó nem vonható felelősségre. A termosztátot használja rendeltetési célnak megfelelően. Minden más használat nem rendeltetésszerűnek és mint ilyen veszélyesnek minősül. A beszerelés, üzemeltetés vagy használat során a törvényi és műszaki előírások vagy a kiadványban lévő használati utasítások (a gyártó vagy a viszonteladó mellékeli) be nem tartásából eredő hibákért és az abból származó károkért a gyártó semmilyen körülmények között nem vonható felelősségre, valamint a jótállás megszűnését vonják maguk után. A távszabályozó szerelésével kapcsolatos szabályozásokról és az Immergas-al szerződött partnerek listájáról bővebb információért kérjük hívja az Immergas Ügyfélszolgálatát vagy látogasson el honlapunkra:

www.immergas.hu

Az Immergas S.p.A. nem vállal felelősséget a nyomda vagy fordítási hibákért, valamint a gyártó fenntartja a jogot az előzetes értesítés nélküli műszaki és kereskedelmi változtatások elvégzésére!



A HASZNÁLATI ÚTMUTATÓ TARTALMA

A használati útmutató tartalma három részre bontható:

- Az elsőben a termosztát elhelyezéséről és a kazánhoz kötéséről talál fontos információkat.
- A második részben a termosztát programozásáról és a beállítási lehetőségekről tájékozódhat.
- A harmadik részben pedig a működési üzemmódokról és a rendszer működéséről talál pontokat.

A leírásban a termosztát angol nyelvű menüjét részletezzük. A beállítási lehetőség más nyelveknél is ugyanúgy működnek és ugyanazt jelentik.

BEVEZETŐ

Az Immergas Crono 7 termosztátot úgy tervezték, hogy képes legyen a megfelelő hőmérsékletet biztosítani nappal és éjszaka a hét minden napján. Telepítése csak néhány percet vesz igénybe: a kazánhoz kéteres, $2 \times 0,75 \text{ mm}^2$ -es vezetékkel kapcsolódik. A termosztát elektromos energiaellátása két darab „AA” ceruzaelemmel történik. A megfelelő bekötés után a készülék azonnal működőképes, köszönhetően az előre beállított programoknak. Az előre beállított program az igényeknek megfelelően tetszőlegesen módosítható. A termosztát beállítása könnyű, a nagy kijelzőn pedig egyszerűen nyomon követhetők a rendszer működésének jellemzői.

BEÜZEMELÉSI TUDNIVALÓK

A beüzemelés előtt és közben betartandó tudnivalók:

- Mielőtt bármit tenne, figyelmesen olvassa végig a kézikönyvet a készülék telepítésével, használatával, műszaki jellemzőivel kapcsolatban.
- Kibontás után bizonyosodjon meg a termosztát sértetlenségéről! Amennyiben a készüléken sérülés látható, ne telepítse, és haladéktalanul vegye fel a kapcsolatot a forgalmazóval!
- A kivitelezésnek összhangban kell lennie a nemzeti és helyi előírásokkal.
- A kézikönyv a berendezés gyári tartozéka, kérjük, őrizze meg!
- A termosztát nem rendeltetésszerű használata veszélyes lehet, ezért kerülendő!
- Az eszköz a hatályos termékre vonatkozó biztonsági előírásoknak megfelelően készült, ezért rendeltetésszerű alkalmazása során sem személyi, sem vagyoni kárt nem okoz.
- Működés közben ne szedje szét a készüléket!
- Ne tegye ki a termosztátot közvetlen napsütésnek vagy egyéb hőhatásnak!



Beüzemelési tudnivalók folytatása:

➤ A gyártó a következő esetekben elhárít minden felelőséget:

- a) a telepítés nem megfelelő;
- b) a termosztát a hozzá csatlakozó kazán hibájából sérül meg;
- c) bármiféle módosítás vagy szakszerűtlen beavatkozás esetén;
- d) a kezelési utasításban foglaltak részleges vagy teljes figyelmen kívül hagyáskor.

A TERMOSZTÁT TISZTÍTÁSA

A termosztát tisztítására puha rongyot használjon. Ne alkalmazzon súrolószereket amelyek a távvezérlő felületét megkarcolhatják.

FIGYELEM!

Tekintettel a folyamatos fejlesztői tevékenységre, az Immergas fenntartja a jogot arra, hogy termékei műszaki jellemzőit előzetes bejelentés nélkül megváltoztathassa!

MEGFELŐSSÉGI NYILATKOZAT

- 2004/108/EK elektromágneses összeférhetőség irányelv
- 2006/95/EK kiefeszültség irányelv

A felsorolt irányelvek értelmében a gyártó, az **Immergas S.p.A. v. Cisa Ligure n° 95 42041 Brescello (RE)** kijelenti, hogy az **Immergas Crono 7** heti programozású, digitális szobatermosztát megfelelnek a fentebb felsorolt európai uniós elveknek.



Mauro Guareschi

Fejlesztési és Kutatási Igazgató



1. TELEPÍTÉS

1.1. Telepítési információk

Az Crono 7 termosztát telepítését csak az Immergas szakembere végezheti el! Telepítés előtt a felhasználó feladata a kábelezés és a készülék végleges helyének kialakítása! A kábelezés és a végleges hely kialakítása után a beüzemelést végző szakember csatlakoztatja a távvezérlőt a kazánhoz, majd ellenőrzi annak megfelelő működését.

Figyelem! Ha a vezetékhalózat nincs kialakítva vagy nem megfelelő, akkor a beüzemelést végző szakember visszautasíthatja a telepítést!

1.2. Elhelyezés

Távolítsa el a termosztát hátlapját csavarhúzó segítségével, majd rögzítse a falhoz a 3. ábrán látható módon.

Annak érdekében, hogy a termosztát megfelelően működjön, ne telepítse közvetlenül hőforrás közelébe vagy olyan helyre, ahol a hőmérséklet gyorsan megváltozhat! (1. és 2. ábra)

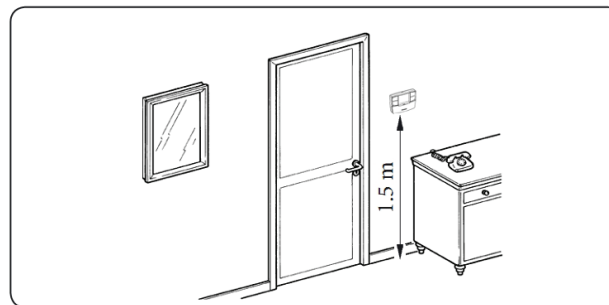

1. ábra: a távvezérlő megfelelő elhelyezése

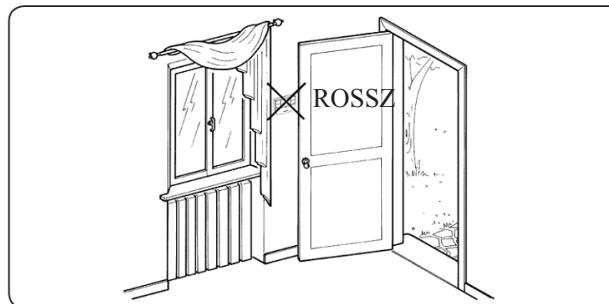

2. ábra: Helytelen telepítés



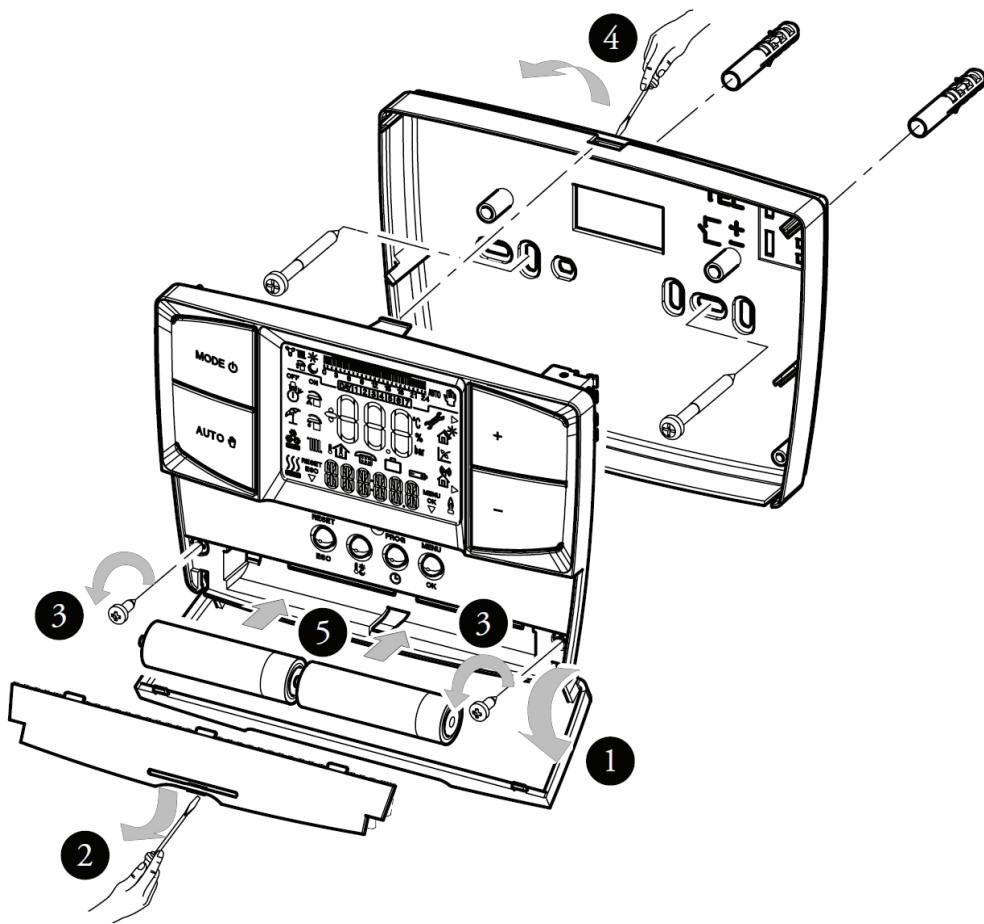

3. ábra: Termostát elhelyezése

Elhelyezés menete:

1. Hajtsa le a termostát gombjait takaró fedelet.
2. Csavarhúzó segítségével pattintsa le a termostát alján lévő fedelet.
3. Csavarhúzóval távolítsa el a termostát oldalán található két rögzítőcsavart.
4. Csavarhúzó segítségével pattintsa le a termostát hátuljáról az előlapot.

Rögzítse a termostát hátulját a dobozban található 2 darab csavar és tipli segítségével a szabályozó hátulján kialakított lyukak segítségével, majd helyezze vissza a termostát előlapját.

5. Rögzítés után helyezzen kettő darab „AA” ceruzaelemet a termostátba.



1.3. Elektromos bekötés

A termosztát elektromos bekötésekor a kazán legyen áramtalanítva! A bekötést a jelzett polaritásnak (- és +) megfelelően kell elvégezni (4. ábra).

A kazán vezérlőpaneljén a 40-41 csatlakozási pontok közötti áthidalást el kell távolítani, ha korábban ezt nem tették meg!

A Crono 7 csatlakozó vezetékét nem szabad más elektromos kábellel egy csatornában vezetni! Ellenkező esetben az interferencia a másik elektromos kábellel az Crono 7 hibás működését eredményezheti! A kiépítés során a vonatkozó helyi elektromos szabályzatokat és előírásokat maradéktalanul be kell tartani, ezért a csatlakozó kábel kiépítését bízza villanyszerelő szakemberre!

A csatlakozó vezetékét a termosztát és a fűtőkészülék között egy kéteres kábellel építse ki, melynek keresztmetszete enként 0,5 és 1,5mm² között legyen, a vezeték pedig ne legyen hosszabb 50 m-nél. A távvezérlőnél a kábelt a megfelelő hátlap nyíláson keresztül vezessük át (5. ábra), a fűtőkészülék vezérlésénél pedig az erre kialakított átvezető gumigyűrűn. Az esetleges interferencia problémák elkerülése végett árnyékolt vezeték alkalmazása is szükséges lehet.

A vezetékek csatlakoztatása után pattintsa vissza a falra rögzített hátlapra a Crono 7 termosztát előlapját (5. ábra).

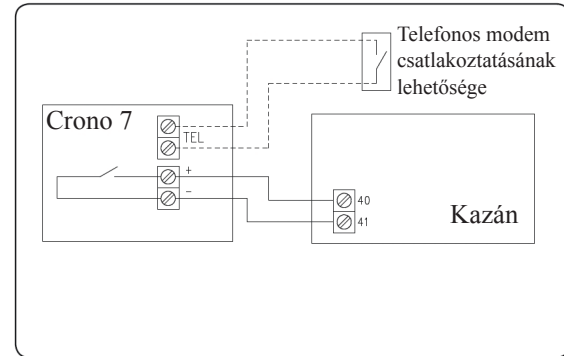

4. ábra: a termosztát elektromos bekötése

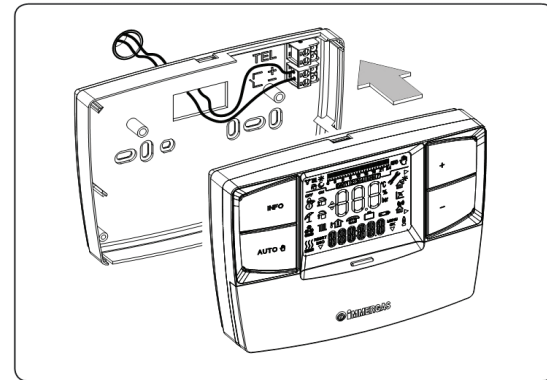

5. ábra: előlap visszahelyezése





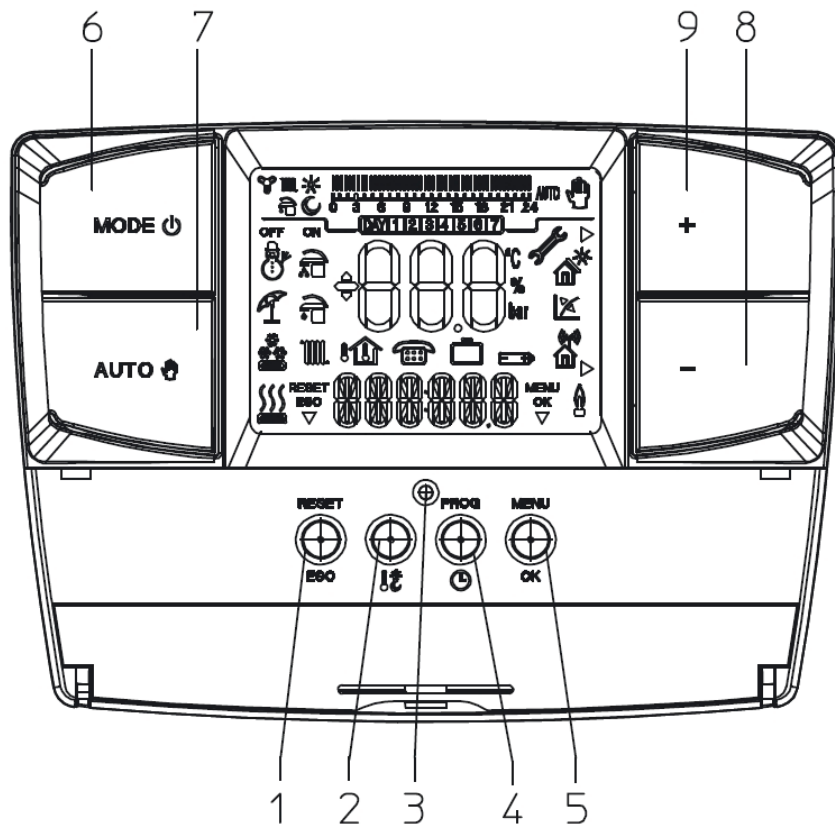



2. A CRONO 7 KEZELŐFELÜLETE











Szám	Leírás
1	Hibatörlés (RESET), kilépés (ESC) a beállításokból vagy vissza ez előző menübe
2	Komfort és csökkentett hőmérséklet beállítása
3	Újraindítás gomb
4	Dátum és idő beállítása gomb
5	Programozás és értékek tárolása gomb
6	Üzem mód választó gomb: kikapcsolva, készenlét, téli, nyári
7	Automata vagy kézi üzemmód választás
8	Hőmérséklet értékének csökkentése
9	Hőmérséklet értékének emelése



3. KIJEJZŐN LÉVŐ ÁBRÁK JELENTÉSE

Szimbólum	Leírás
	Téli üzemmód - A helyiség fűtése működik
	Ez az üzemmód nem elérhető
	Fűtésérés a Crono 7-től a kazán felé
	Lásd: a Crono 7 kezelőfelülete, 1-es pont
	A helyiség hőmérsékletének és egyéb számadatoknak kijelzése
	A helyiség hőmérsékletének jelzése
	Telefonos modem üzemmód aktív
	Szabadság program alatt működik a termosztát
	Az elemek lemerülőben vannak

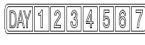
Szimbólum	Leírás
	Használat közben az üzemmódok kijelzése
	Hiba a termosztátnál
	A különböző értékek növelésére és csökkentésére alkalmas gombokat mutatja
	Lásd: a Crono 7 kezelőfelülete, 5-ös pont
	A beállított időprogramnak megfelelő aktuális üzemmód kijelzése
	Idővonal, amely kijelzi a komfort és csökkentett üzemmód működési tartományait
	Automata üzemmód futása
	Kézi program futása
	A hét napjainak kijelzése

Megjegyzés: néhány szimbólumnak több jelentése is lehet. Kérjük, olvassa el figyelmesen a következő részeket, hogy a szimbólumok összes jelentését megismerje.



4. ALAP BEÁLLÍTÁSOK

4.1. Idő és dátum beállítása

Kapcsolja be a Crono 7 termosztátot az Üzem mód választó gomb (6) valamely üzemmódba állításával.

Nyomja meg a **PROG** gombot (4) majd az **OK** gombot (5) az beállítások módosításához. Az értékek módosítsa közben a kijelzőn az érték villog. Állítsa be az aktuális órát és percet a + és - (8 és 9) gombok segítségével és tárolja az **OK** gombbal (5). A beállítások után adja meg a hét aktuális napját is majd az **OK** gombbal (5) mentse.

Ha kész van a beállításokkal, akkor az **ESC** gomb (1) segítségével lépjen ki a menüből.

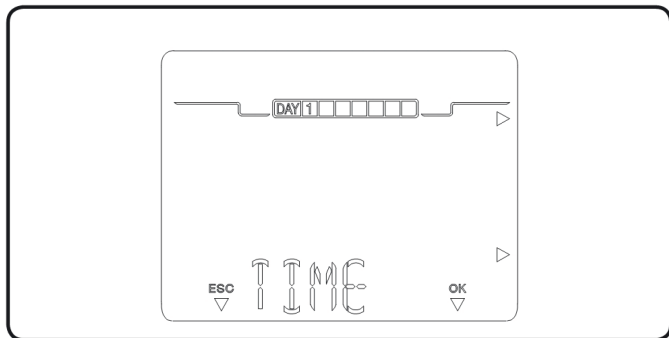

6. ábra: dátum/idő beállítása

4.2. Üzem módok kiválasztása

A kiválasztott üzemmódnak megfelelően az Crono 7 termosztát végrehajtja a felhasználó által beállított értékek alapján a kazán vezérlését. Az Üzem mód választó gomb (6) segítségével azt alábbi üzemmódok érhetőek el: készenléti/fagyvédelmi, nyári, téli, hűtési.

Fontos! A helyiség fagyvédelmi funkciója minden üzemmódban működik függetlenül a beállítástól.

➤ **Kikapcsolt állapot:** kikapcsolt állapotban a helyiségek fagyvédelme nem megoldott (csak a kazán saját fagyvédelmi üzemmódja működik). Kikapcsolt állapotban, ha van áramellátása (elemek) a termosztátnak, akkor a beállított értékek megmaradnak.

➤ **Készenléti/fagyvédelmi állapot (❄):** ebben az esetben a kazán csak akkor kapcsol be, ha a termosztát erre utasítja. Az idő, nap, működési állapotok és a helyiség hőmérséklete kijelzésre kerül (7. ábra).

➤ **Téli üzemmód (🔥):** a kazán fűtési üzemmódban van. A termosztát működhet automatikus és kézi vezérléssel (lásd 6. fejezet). A kijelző mutatja az aktuális napot és időt, a helyiség hőmérsékletét, az idővonalat a beállított fűtési programmal és a téli üzemmód jelzéseket (8. ábra).



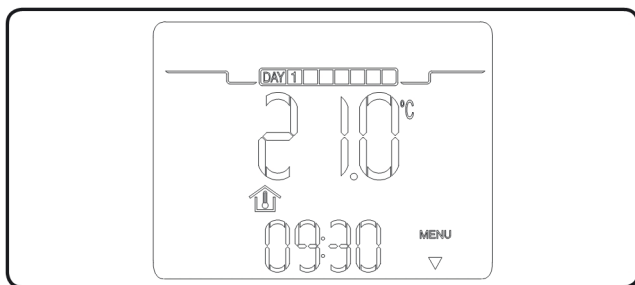

7. ábra: készenléti/fagyvédelmi üzemmód

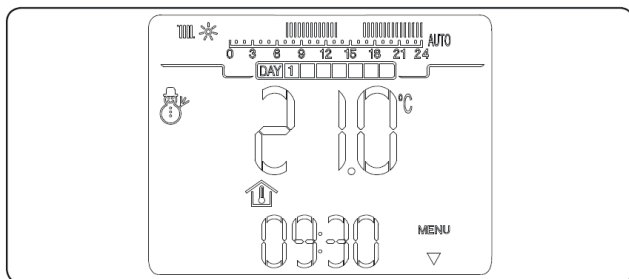

8. ábra: téli üzemmód

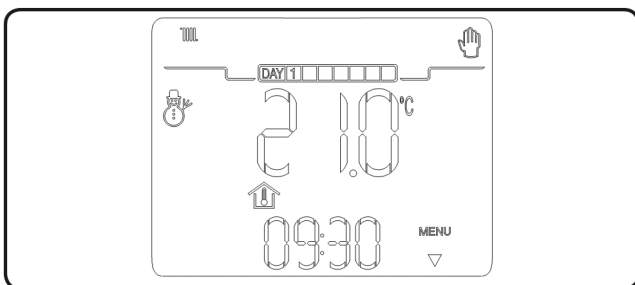

9. ábra: kézi üzemmód

5. TÉLI ÜZEMMÓD BEÁLLÍTÁSAI

Téli üzemmódban a termosztát vezérli a helyiség fűtését a kazán által. Három funkció választható ki a fűtési üzemmódon belül: automatikus, kézi és egy felülírható automatikus program.

- Kézi (☞): a termosztát a helyiség hőmérsékletét folyamatosan a felhasználó által beállított értéken tartja.
- Automatikus (AUTO): a termosztát a helyiség hőmérsékletét két beállított értéken tartja (komfort és csökkentett) a felhasználó által megadott napi időprogramnak megfelelően.
- Felülírható automatikus (☞ villog): a pillanatnyilag beállított helyiség hőmérsékletét módosíthatjuk vele, de a program szerinti következő hőfokváltásnál visszaáll az eredeti, felhasználó által beállított értékre.

5.1. Kézi üzemmód beállítása

Az **AUTO** ☞ gomb megnyomásával válthatunk kézi és automatikus üzemmód között.

Amennyiben kézi módban van a termosztát, akkor a ☞ ikon megjelenik a kijelzőn (9. ábra).

A helyiség hőmérsékletének változtatásához nyomja meg a +/- gombokat, amelyeket a kijelző is mutatni fog (10. ábra). Az érték elmentéséhez várjon pár másodpercet.

Kézi üzemmódban a helyiség hőmérsékletét +10°C és +35°C között lehet beállítani, ami addig marad az adott értéken, amíg meg nem változtatjuk vagy más üzemmódba kapcsol a termosztát.



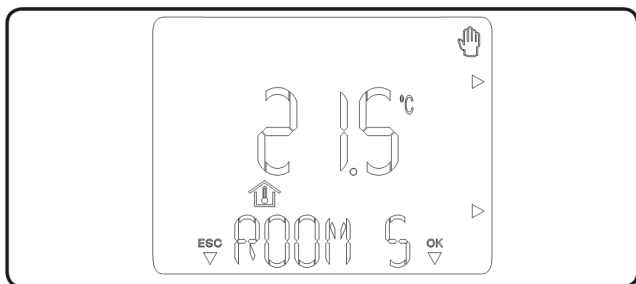

10. ábra: helyiség hőmérséklet változtatása

5.2. Automata üzemmód beállítása

Az Crono 7 termosztát segítségével lehetséges a helyiség hőmérsékletének változtatása a nap folyamán.

A helyiség hőmérsékletét két különböző értékre állíthatjuk be a gomb segítségével: komfort és csökkentett hőmérséklet amelyet napi szinten, akár egész héten keresztül beállíthatunk.

Tartsuk nyomva az **AUTO** gombot, amíg az **AUTO** felirat megjelenik a kijelzőn.

A gyári, alap értékeket a 12. ábra mutatja. Ezek az értékek minden további nélkül módosíthatóak az igényekhez. A programozásról a 6. fejezetben olvashat.

Megjegyzés: a rendszer arra lett tervezve, hogy komfort és csökkentett hőmérsékleteket tartson az időprogram szerint. A kazán minden esetben csak akkor kapcsol be, ha a Crono 7 termosztát alacsonyabb helyiség-hőmérsékletet mér, mint a beállított komfort vagy csökkentett hőmérséklet érték.

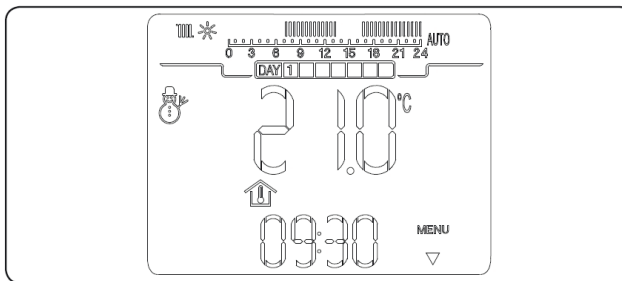

11. ábra: automatikus üzemmód

Days	16°C	20°C
Mon - Fri (Day 1 - 5)	from 23 to 6 from 8 to 11 from 13 to 17	from 6 to 8 from 11 to 13 from 17 to 23
Sat - Sun (Day 6 - 7)	from 23 to 7	from 7 to 23

12. ábra: gyári beállított értékek automatikus üzemmódban



5.3. Felülírható automata üzemmód

Ha a Crono 7 termosztát automata üzemmódban beállított hőmérsékletét módosítjuk a + és - gombokkal, akkor elindítjuk a Felülírható automata üzemmódot. Az üzemmód életbe lépését a  szimbólum villogása jelzi. Ebben az esetben a módosított hőmérsékleti érték a következő, előre beprogramozott hőfokváltásig megmarad, de utána az előre megírt program fut tovább.

Ezt a felülírható automata üzemmódot az **AUTO**  gomb megnyomásával állíthatjuk le.

5.4. Fagyvédelmi üzemmód

A fagyvédelmi funkciónak semmilyen hatása nincs a többi beállított értékre. Amennyiben a helyiség hőmérséklete 5°C alá süllyed, akkor a termosztát elindítja a fűtést. Az üzemmód addig működik, amíg a Crono 7 nem mér $0,6^{\circ}\text{C}$ -nál magasabb hőmérsékletet a helyiségben, tehát $5,6^{\circ}\text{C}$ -ot.

6. A CRONO 7 TERMOSZTÁT PROGRAMOZÁSA

A Crono 7 termosztát programozása során az alábbi értékeket lehet kiválasztani vagy módosítani:

- komfort és csökkentett hőmérsékletek fűtés számára
- napi és heti időprogramok fűtés számára

6.1. Helyiség komfort és csökkentett hőmérsékleteinek beállítása

Két, eltérő hőmérsékletértéket adhatunk meg a fűtés számára.

A  gomb megnyomásával a komfort és csökkentett hőmérsékleti értékek felváltva jelennek meg a kijelzőn. A kívánt értékek beállításához nyomja meg a +/- gombokat. Az értékek mentéséhez nyomja meg az **OK** gombot. Amennyiben nem akarja a módosított beállításokat menteni, akkor nyomja meg az **ESC** gombot.

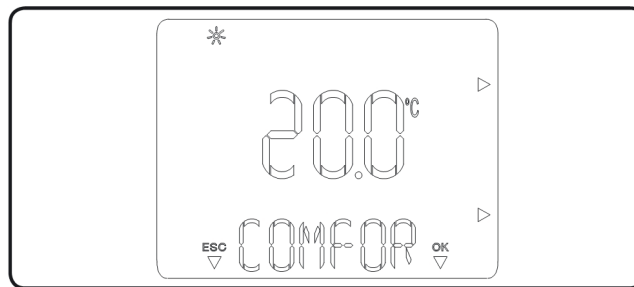

13. ábra: komfort hőmérséklet beállítása

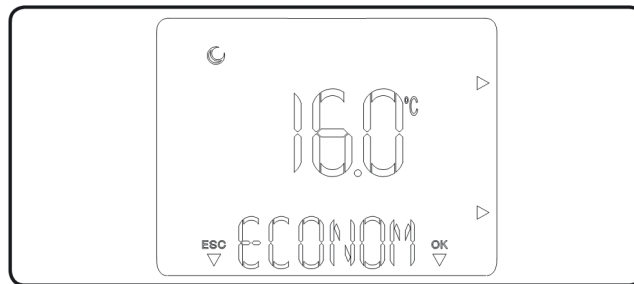

14. ábra: csökkentett hőmérséklet beállítása



6.2. Időzítések beállítása

A **PROG**  gomb megnyomásával be lehet állítani a helyiség hőmérsékletek az aktuális nap és dátum megadásával együtt.

A +/- gombok megnyomásával a váltakozva megjelenő értékeke lehet módosítani.

Három lehetséges beállítást végezhetünk el:

- CH PRG: fűtési program megadása
- CHIPRG: nem elérhető

Az alábbi lépésekkel lehet módosítani az időprogramok beállításait:

1. Nyomja meg a **PROG**  a programozásba lépéshez, majd a +/- gombokkal válassza ki azt az értéket, amit változtatni akar és nyomja meg az **OK** gombot.
2. Válassza ki a módosítani kívánt napot a felsorolt lehetőségek közül:
 - Monday (hétfő), tuesday (kedd), wednesday (szerda), thursday (csütörtök), friday (péntek), saturday (szombat), sunday (vasárnap)
 - Mon - Fri (hétfőtől péntekig)
 - Sat - Sun (szombat és vasárnap)
 - Mon - Sat (hétfőtől szombatig)
 - Mon - Sun (hétfőtől vasárnapig)
3. Állítsa be a komfort és csökkentett hőmérsékletek időtartományát. Egy napra maximum 4 különböző komfort hőmérsékletű időszak adható meg. A be és kikapcsolás között minimum 30 perc különbségnek kell lennie.

Az első komfort program beállításánál a kijelző felső részén az ON felirat, alsó részén a bekapcsolási idő jelenik meg. Nyomja meg a +/- gombokat az idő módosításához és az **OK** gombot a mentéshez. Ezután a kikapcsolási időpontot kell megadni. A kijelző felső részén az OFF felirat, alsó részén a kikapcsolási időpont jelenik meg. Állítsa be a +/- gombok segítségével a kikapcsolás időpontját és az **OK** gombbal mentse. A termosztát automatikusan vált a következő komfort vagy csökkentett hőmérsékletű program beállítására. Ezeket a lépéseket egészen a negyedik időtartomány beállításáig kell végigvinni.

A be és kikapcsolási időknak sorban követnie kell egymást. Nem lehetséges, hogy az OFF2 beállítást 13:30-ra, az ON3 11:00-ra állítsuk be.

Ha befejezte egy nap vagy egy csoport beállítását, akkor a többi nap vagy program beállítását is el kell végezni.

Figyelem! Ha nem akar 4 időzítést megadni a programoknak, akkor állítsa a ki és bekapcsolási időt 24 órára.

Automata üzemmódban a Crono7 termosztát kijelzőjén egy 24 órás idővonal jelenik meg, amely mutatja a komfort és csökkentett hőmérsékletek be és kikapcsolási időpontjait.

Az idővonal felett megjelenő sötét (teli) jelzések a komfort hőmérséklet működési tartományait mutatják.

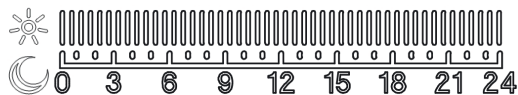

7. HIBAJELZÉSEK

A Crono 7 termosztát ellenőrzi a saját működését és minden esetleges hibát megjelenít.

Hibakód	Leírás
ERR>TP	Hiba a helyiség hőmérsékletének leolvasása közben vagy a hőmérséklet a mérési határokon kívülre esik (0°-nál alacsonyabb vagy 50°C-nál magasabb).

8. SPECIÁLIS FUNKCIÓK

A **MENU** gomb megnyomásával a Crono 7 termosztáton a működési értékek mellett egyéb funkciókat is be lehet állítani.

A +/- gombok megnyomásával tudunk lépkedni az egyes lehetőségek között és az **OK** gomb megnyomásával tudunk belépni az adott beállításhoz.

8.1. LANGUAGE (nyelv kiválasztása)

A Crono 7 kezelőfelületének nyelvzetét lehet beállítani. Választhatunk olasz (alapbeállítás) és angol nyelv között. A kézikönyvben az angol nyelvű menüt részletezzük.

Az angol nyelv beállításához az alábbiakat kell elvégezni:

- Nyomja meg a **MENU** gombot.
- A +/- gombok segítségével lépjen a LINGUA beállításhoz.
- Nyomja meg a **OK** gombot.
- A +/- gomb segítségével válassza ki az ENG feliratot.
- A beállítás mentéséhez nyomja meg az **OK** gombot.

8.2. REGULT (szabályozás beállítása)

Kiválaszthatjuk, hogy a csatlakoztatott kazán milyen szabályozás alapján dolgozzon.

- **BUILD** (az épület mérete és hőtehetetlensége): 1-20-ig adható meg érték, az alapbeállítás 10. Ezzel meghatározza a fűtési rendszer függvényében, hogy milyen gyorsan válaszoljon a fűtés a különböző hőmérsékletváltozásokra.

Érték	Leírás
5	Kis hőtehetetlenségű fűtési rendszer
10	Átlagos, normál radiátoros fűtés
20	Nagy hőtehetetlenség (pl. padlófűtés)

8.3. HOLIDY (szabadság program)

Téli üzemmódban a szabadság program segítségével megadhatunk olyan napokat, amikor a fűtési rendszer nem dolgozik.

A napok száma mindig éjféltkor, a napváltással csökken eggyel. Ha a napok száma elfogy, akkor minden visszaáll a normál üzemmódra. A szabadság program működését a  szimbólum jelzi, mellette a hátralévő napok kerülnek kijelzésre.

A szabadság programot az **AUTO**  gomb megnyomásával állíthatjuk le.

Amennyiben telefonos modemet csatlakoztattunk, akkor a telefonon keresztül küldött jelek alapján kezd el működni a rendszer és abbahagyja a szabadság programot.

Megjegyzés: a helyiség fagyvédelmi funkciója szabadság programban is működik.



8.4. REMOTE (telefon modemes üzem)

A Crono 7 termosztát modemes beállításait végezhetjük el. AUTO modemes beállítás esetén a program szerint fog működni a távszabályozó, ON beállításnál folyamatosan a komfort hőmérsékleten.

Modemes üzemben a  jelzés villog.

8.5. INFO (beállított értékek)

A MENU gomb megnyomása után válassza az INFO feliratú menüpontot. Az OK gomb megnyomása után a Crono 7 termosztát kijelzi az éppen aktuális működési állapotokat. Amennyiben a kért érték nem megjeleníthető, akkor a „- -” jel fog a kijelzőn megjelenni.

Az INFO gomb további megnyomásával a kijelzett értékek között lehet váltani. A kilépéshez nyomjuk meg az ESC gombot vagy várjunk 60 másodpercet.

A távvezérlőn az alábbi értékek jeleníthetőek meg:

- SERVIC: hátralévő napok a karbantartáshoz
- VER PR: a kijelző a termosztátban lévő program verzióját megjeleníti.

8.6. CODE

A beállítás részletezését a 9. fejezetben találja meg.

8.7. A Crono 7 újraindítása

A Crono 7 termosztát újraindításának két módja lehetséges:

- A törlés gomb megnyomásával az időn és a napok beállításának kivételével minden törlődik.
- A törlés és kilépés gomb egyidejű megnyomásával a gyári értékekre ugrik minden beállítás.

9. KÓD ÁLTAL VÉDETT FUNKCIÓK

A Crono 7 termosztátban vannak olyan beállítási lehetőségek, amelyek kóddal védettek. Ezeknek a beállítását mindig bízva az Immergas által szerződöttetett szakemberre. Belépési jelszó: 1122

Nyomja meg MENU gombot és lapozzon a +/- gombokkal, amíg megjelenik a „CODE” felirat. Nyomja meg az OK gombot, majd a +/- gombok segítségével adja meg a fent említett belépési jelszót.

A helyes kód megadása után az alábbi beállítási lehetőségeke végezheti el:

9.1. AMB (helyiség hőmérsékletének érzékelése)

Itt lehetséges a termosztátba épített hőmérsékletérzékelő ki és bekapcsolása. A következőket állíthatja be:

- AMB: ON, bekapcsolt állapot, gyári alapbeállítás. A helyiség hőmérsékletének korrekciós tényezője választható itt ki.



- AMB CR: a helyiség hőmérsékletének eltérését lehet megadni +/-3°C-al.
- MODUL: ki/bekapcsolásos vagy modulációs üzemmódot lehet beállítani. ON vagyis bekapcsolott állásban a fűtővíz előremenő hőmérséklete a helyiség hőmérséklete alapján változik. OFF vagyis kikapcsolott állapotban a fűtővíz hőmérséklete mindaddig a legmagasabb értéken marad, amíg a helyiség hőmérséklete el nem érte a beállítottat.
- AMB: OFF, kikapcsolott állapot. Ebben az esetben a távszabályozó nem veszi figyelembe a helyiség hőmérsékletét, hanem az előre beállított program szerint folyamatosan működteti a kazánt a pillanatnyi fűtővízhőmérsékleten.

9.2. FRO PR (fagyvédelmi üzemmód)

A fagyvédelmi üzemmód működési hőmérsékletét állíthatjuk át a gyári 5°C-ról 0°C és 10°C közöttire.

9.3. SERVIC (programozott karbantartás)

A karbantartás idejét adhatjuk meg. Beállítható 1-24 hónapig terjedő időtáv, de ki is lehet kapcsolni. Ha megadjuk a karbantartás időszakát, akkor meg kell adnunk azt a telefonszámot, amit a felhasználó felhívhat, ha lejárt az időszak.

9.4. CHILLER

Nem elérhető funkció.

9.5. HYSTERESIS (ki és bekapcsolási hőmérséklet közötti eltérés)

Beállíthatjuk a ki és bekapcsolási hőmérséklet közötti eltérést. A kikapcsolási hőmérsékletet a bekapcsolásihoz képest adhatjuk meg 0,1 és 0,6°C közötti eltéréssel.

Csak ki/bekapcsolásos üzemmódban kell megadni az eltérést.

10. AZ ELEMÉK CSERÉJE

Amennyiben a Crono 7 termosztát kijelzőjén a  jelzés megjelenik, akkor ki kell cserélni az elemeket. Az elemek cseréjéhez nyissa le a termosztát ajtaját, egy csavarhúzóval emelje le az elemtartó fedelét és az elemek cseréje után pattintsa a fedelet vissza a helyére.



11. MŰSZAKI ADATOK

Megnevezés	Érték
Méreték (szélesség x magasság x mélyég)	142 x 103x 31
Tápfeszültség	2 darab 1,5V-os "AA" jelű ceruzaelem
Működési helyiség hőmérséklet-tartomány	0 és +40°C
Tárolási hőmérséklet tartomány	-10°C és +50°C
Védettség EN 60730 alapján	II
Védettség EN 60529 alapján	IP20
Csatlakozó vezeték	Kéteres, 2x0,75mm ² vezeték
Csatlakoztatott kábel maximális hossza	50m (2x0,75mm ² vezeték esetén)
Helyiség hőmérséklet kijelzés pontossága*	+/-0,5°C 25°C-on
NTC helyiség hőmérséklet érzékelő	50k 25°C-on
Beépített óra szórása	+/-15 perc évente

* A kijelzett helyiség hőmérséklet mindig a Crono 7 termosztát elhelyezésétől függ (pl. hideg vagy meleg fal, magasság a padlótól, stb.)



12. GYÁRI BEÁLLÍTÁSOK

Megnevezés	Érték
Működési állapot	Kikapcsolt
Működési program	Kézi
Fűtési komfort hőmérséklet	20,0°C
Fűtési csökkentett hőmérséklet	16,0°C
Helyiség hőmérséklet kézi üzemmódban	20,0°C
Fagyvédelmi hőmérséklet	5,0°C
Szüneti program	HOLIDY = OFF
Épület tehetetlenségének értéke	BUILD = 10
Helyiség hőmérséklet-érzékelő	AMB = ON
Korrekciós tényező	AMB CR = 0,0°C
Hiszterézis	HYSTER = 0,3°C
Moduláció	MODUL = ON
Telefonos modem	REMOTE = ON
Nyelv	LANG = ITA (olasz)



www.immergas.hu

Minden Immergas készülék a vonatkozó EU előírásoknak és szabványoknak maradéktalanul megfelelően lett kifejlesztve és legyártva a maximális üzembiztonság érdekében. A kiadványban szereplő műszaki adatok a helyi előírásoknak megfelelően szabályosan szerelt új termékekre vonatkoznak.

Megjegyzés: Javasoljuk a rendszeres karbantartást!

immergas@immergas.hu

Immergas Hungária Kft.
2310 Szigetszentmiklós, Rádió u. 1/b.
Tel: +36-24-525-800
Fax: +36-24-525-801

Ügyfélszolgálati telefonszám (helyi
tarifával hívható, "KÉK" szám):
+36-40-960-960



 **IMMERGAS**
IMMERGAS SPA ITALY
CERTIFIED COMPANY
UNI EN ISO 9001:2000

Gázkészülékek és tartozékaik tervezésének, gyártásának és az értékesítés utáni szolgáltatásainak minőségére.



Tekintettel a folyamatos fejlesztői tevékenységre, az Immergas fenntartja a jogot arra, hogy termékei műszaki jellemzőit előzetes bejelentés nélkül megváltoztathassa!

Kód: MD11022 - 2011-08-23