

 **IMMERGAS**
FŰTÉS • MELEGVÍZ • KONDENZÁCIÓS TECHNIKA



ZEUS SUPERIOR kW

Kombinált fűtőkészülékek tárolós rendszerű melegvíz készítéssel



szállítás és telepítés a termékhez az Immergas Kft. vagy az Immergas Magyarország Kft. honlapján található információk alapján történjen. A termék használata során a felhasználónak a termék használatára vonatkozó utasításokat kell figyelmesen elolvasnia és a termék használatát a gyártó utasításainak megfelelően kell végeznie.

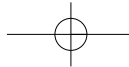

A ZEUS SUPERIOR kW

Az Immergas, Olaszország vezető falikazán gyártója, bemutatja az új készülékcsaládját, a ZEUS Superior kW-t, melyet arra tervezett, hogy a legmagasabb komfortot nyújtsa felhasználójának. A beépített, rozsdamentes acélból készült 60 literes tároló szinte kiapadhatatlan melegvízforrás, mely mindig a kívánt hőmérsékletű vizet szolgáltatja. A ZEUS Superior kW készülékek 24, 28 és 32 kW teljesítményű kivitelben érhetők el.



CSÚCSTECHNOLÓGIA A SZABÁLYOZÁSTECHNIKÁBAN

A ZEUS Superior kW készülékek kezelőfelületén elhelyezett nagyméretű, háttérvilágítással is ellátott LCD kijelzőnek köszönhetően minden információ, működési paraméter jól látható. A készülék megjeleníti az aktuális és az elvárt fűtő- és használati melegvíz hőmérsékletet, a pillanatnyi üzemállapotot vagy akár egy hiba esetén annak kódját.

Továbbfejlesztett, egyszerűen használható kezelőfelületével könnyen és gyorsan állíthatók be a legfontosabb működési jellemzők.

Korszerű vezérlőelektronikája lehetővé teszi, hogy a nagyméretű LCD kijelző olyan hasznos adatokat is megjelenítsen a készülék állapotáról, mint például az üzemórák vagy a gyújtások száma, a pillanatnyi, illetve a mért minimális vagy maximális külső hőmérséklet, amennyiben a kazánhoz külsőhőmérséklet-érzékelő is csatlakozik.

A csúcstechnológiát rejtő modern külső az Immergas ZEUS Superior kW készülékcsaládot egyedülállóvá teszi a falikazánok között.

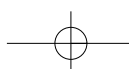

BESZÉLJÜNK? CSAK HALKAN...



A ZEUS Superior kW készülékek ventilátorának teljesítményét a vezérlő elektronika mindig az adott füstgázvezető-rendszerhez illeszti úgy, hogy a lehető legkisebb fordulatszámon üzemelteti azt. Így az akusztikai komfort maximális még a készülék közelében is.

OPTIMÁLIS ENERGIA-FELHASZNÁLÁS MINDEN IDŐBEN

A ZEUS Superior kW készülékek egyszerre képesek a megfelelő komfortot biztosítani otthonában és hatékony szabályozásuknak köszönhetően a gázfogyasztást mindig optimális szinten tartani. Ennek érdekében a ZEUS Superior kW kazáncsalád tagjai képesek együttműködni külsőhőmérséklet-érzékelővel és az Immergas új, Super AMICO digitális távvezérlőjével. A távvezérlő segítségével a készüléktől távol is lehetőség nyílik a fő működési paraméterek módosítására és ellenőrzésére. A digitális, heti programozású szobatermosztátként is funkcionáló Super AMICO készüléken kétféle (komfort és csökkentett) helyiség-hőmérséklet és használati melegvíz hőmérséklet is időzíthető. A nagyméretű, háttérvilágítású LCD kijelzőn nem csak a működési paraméterek láthatók, hanem a helyiség relatív páratartalma és a várható időjárás is.

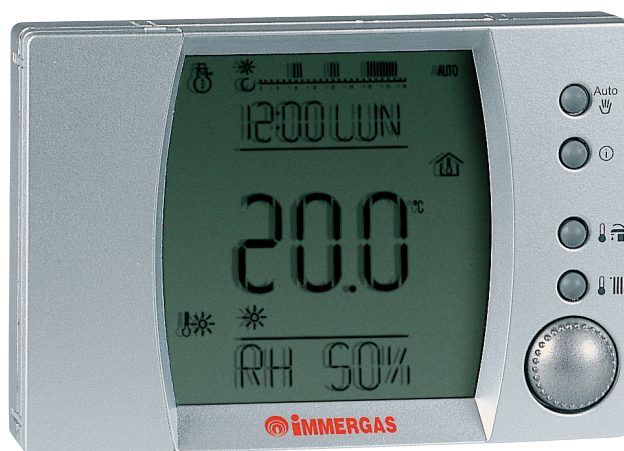

Super AMICO távvezérlő

A ZEUS Superior kW készülékek más szabályozókkal is működtethetőek, mint például az AMICO távvezérlővel, heti programozású vezetékes, vezeték nélküli, illetve kézi beállítású szobatermosztáttal.



FŐ JELLEMZŐK

- Ventilátoros, zárt égésterű készülékek
- Beépített, 60 literes rozsdamentes acél tároló
- Három csillagos használati melegvíz komfort
- Három különböző hőteljesítményű modell
- Gyárilag beépített 2 literes HMV tárolási tartály
- Szabályozható by-pass szelep
- Automatikusan szabályozott ventilátor fordulatszám
- IPX5D elektromos védettség
- Fagyvédelem -5 °C-ig
- Kompakt hidraulikai egység
- Időjárásfüggő szabályozás tetszőleges jelleggörbe alapján és távszabályozási lehetőség



A ZEUS Superior kW készülékcsalád modelljei 24, 28 vagy 32 kW hőteljesítményű változatban érhetők el. A készülékek széles modulációs tartományának köszönhetően szinte minden otthonba megfelelő választás ez a sorozat, legyen az lakás vagy családi ház.

A ZEUS Superior kW készülékek mindegyike nagy áramlási keresztmetszetű primer hőcserélővel és szabályozható by-pass szeleppel van felszerelve, hogy a legváltozatosabb, akár nagy vízterű fűtési rendszerekhez is megfelelően illeszkedjenek.

Típus	Hő- teljesítmény [kW]	HMV tároló térfogata	Használati melegvíz komfort*	IPX5D elektromos védettség	HMV teljesítmény ($\Delta t=30^{\circ}\text{C}$)	
					Első 10 percben	Folyamatos üzemben
ZEUS Superior 24 kW	24,0	60 liter	★★★	■	153 liter	11,3 l/perc
ZEUS Superior 28 kW	28,0	60 liter	★★★	■	166 liter	13,7 l/perc
ZEUS Superior 32 kW	31,7	60 liter	★★★	■	189 liter	15,3 l/perc

*Az MSZ EN 13203-1 szabvány szerint a legjobb minőség a három csillag.

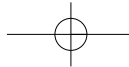

ÚJ DIMENZIÓK A FÜRDŐSZOBÁBAN

A ZEUS Superior kW készülékek beépített 60 literes rozsdamentes acél tárolója szinte kimeríthetetlen melegvíz-forrást jelent, természetesen mindig a kívánt hőmérsékleten. A nagyméretű tárolónak köszönhetően zavartalanul használhatja a zuhanyt akkor is, ha közben egy másik csapolónál is van melegvíz vétel. Amikor a melegvízre hosszabb ideig van szüksége, például fürdőkád feltöltésekor, a tárolóban lévő nagyteljesítményű, spirál alakú rozsdamentes acél fűtőcső átfolyós üzemmódban is képes az igény szerinti hőmérsékletű melegvizet biztosítani.



BIZONYÍTOTT KOMFORT

A gázkazánok használati melegvíz komfortjának minősítését az MSZ EN 13203-1 jelű szabvány rögzíti. A szabvány csillagokkal jutalmazza a különböző szintű melegvíz komfortot. A legmagasabb követelménynek is megfelelő készülék ebben a rendszerben három csillagot kaphat. A legfontosabb követelmények közé tartozik, hogy a készülék mennyi idő alatt képes melegvizet szolgáltatni a csapoló megnyitásától számítva, mennyire állandó a szolgáltatott melegvíz hőmérséklete különböző mennyiségű vízvétel esetén, valamint hogy mennyi idő szükséges ahhoz, hogy a víz hőmérséklete az elvárt legyen. A ZEUS Superior kW készülékek 60 literes beépített rozsdamentes acél melegvíz tárolójuknak és fejlett vezérlő elektronikájuknak köszönhetően a legjobb minősítést jelentő három csillagot kapták a melegvíz komfortfokozatukra.

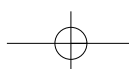

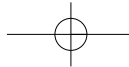

CE 0694B00142

Műszaki információk

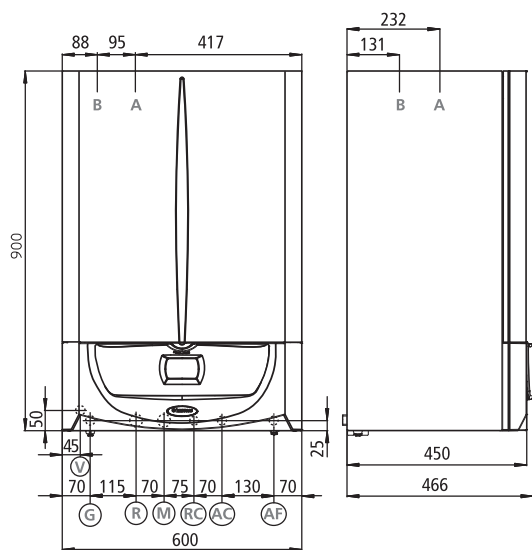

Csatlakozó méretek

Gáz	Fűtőkör			HMV kör		
	R	M	RC	AC	AF	
1/2"	3/4"	3/4"	1/2"	1/2"	1/2"	

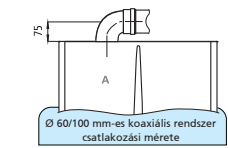
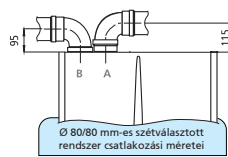

Jelmagyarázat:

- V Elektromos csatlakozás
- G Gázcsatlakozás
- R Fűtési visszatérő ág
- M Fűtési előremenő ág
- RC HMV cirkulációs bekötés
- AC Használati melegvíz kimenet
- AF Használati hidegvíz bemenet
- A Légbeszívás / égéstermék elvezetés
- B Légbeszívás

ZEUS Superior 24 kW

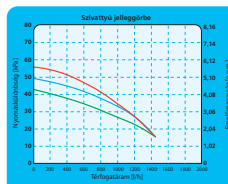

ZEUS Superior 28 kW

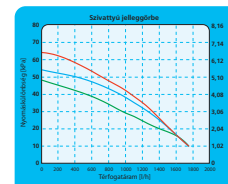

ZEUS Superior 32 kW

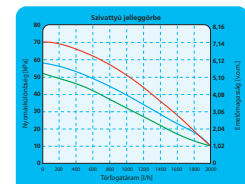

Jelmagyarázat:

- szivattyú maximális sebességen, by-pass szelep zárva;
- szivattyú maximális sebességen, by-pass szelep részben nyitva;
- szivattyú maximális sebességen; by-pass szelep nyitva.

Műszaki jellemző	Mértékegység	ZEUS Superior 24 kW	ZEUS Superior 28 kW	ZEUS Superior 32 kW
Földgáz üzemű kazán rendelési kódja		3.018508	3.018509	3.018510
PB-gáz üzemű kazán rendelési kódja		3.018508GPL	3.018509GPL	3.018510GPL
Névleges hőterhelés	kW	25,6	29,8	33,6
Minimális hőterhelés	kW	10,6	13,3	14,2
Névleges hőteljesítmény	kW	24,0	28,0	31,7
Minimális hőteljesítmény	kW	9,3	11,8	12,5
Hatásfok névleges teljesítményen (80/60°C)	%	93,7	93,9	94,3
Hatásfok minimális teljesítményen (80/60 °C)	%	90,3	91,2	90,8
Gázfogyasztás névleges teljesítményen*	m ³ /h	2,71	3,16	3,56
Súlyozott CO kibocsátás*	mg/kWh	101	106	100
Súlyozott NO _x kibocsátás*	mg/kWh	139	130	146
Beépített HMV tároló térfogata	liter	60	60	60
HMV teljesítmény az első 10 percben (Δt =30°C)	liter/perc	15,3	16,6	18,9
HMV teljesítmény folyamatos üzemben (Δt =30°C)	liter/perc	11,3	13,7	15,3
Maximális nyomás a HMV körben	bar	8	8	8
HMV tágulási tartály térfogata	liter	2	2	2
Fűtési tágulási tartály térfogata	liter	10	10	10
Füstgáz elvezetés/levegő bevezetés mérete	mm	Ø 60/100	Ø 60/100	Ø 60/100
A készülék teljes tömege (vízzel feltöltve)	kg	126,9	128,6	131,3

*Földgáz üzem esetén

A kazán élettartama alatt a teljesítményt külső tényezők befolyásolják, például a fűtővíz keménysége, oxigéntartalma, kémiai összetétele, szennyeződések, lerakódások stb. A kiadványban szereplő műszaki adatok a helyi előírásoknak megfelelően szabályosan szerelt új termékekre vonatkoznak. Megjegyzés: Javasoljuk a rendszeres karbantartást!



Ügyfélszolgálat: 06 40 960 960

www.immergas.hu

Immergas Hungária Kft. • 2310 Szigetszentmiklós, Rádió u. 1/b • Tel.: 06 24 525 800 • Fax: 06 24 525 801

